

ニューII型

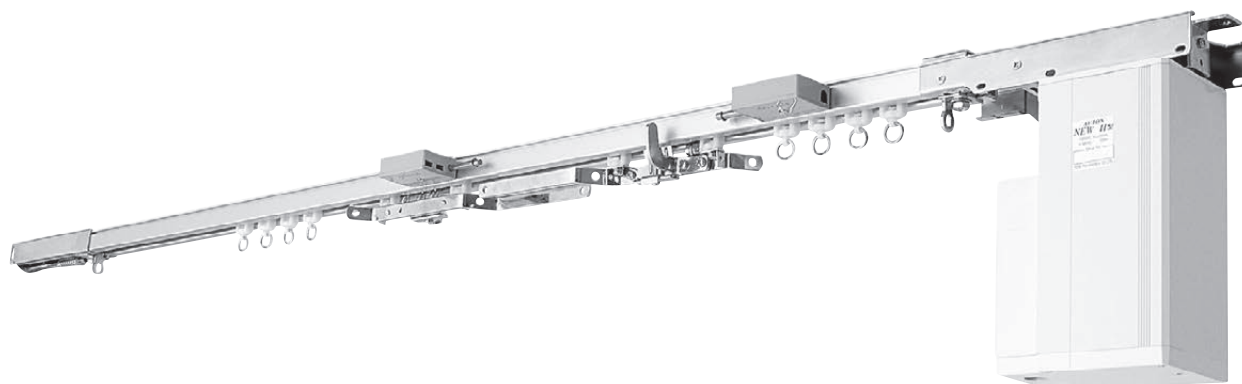

特徴

ワイヤレスFMリモコン送受信対応

- 最大重量100kgまで可能。劇場や講堂、体育館に最適。
- レール直付(プリーカバー)、コーティングワイヤーをゆるめずに、モーターの着脱ができ、万一のトラブルにもメンテナンスが容易です。
- 直線、カーブレール、レール交叉、天窗にも対応可能、コンパクトなボディはスペースを選びません。
- ボディはすっきりオフホワイト。
- レールの取付後、リミッターの移動が行えますので、カーテンのたまり中の調節が簡単。
- 3・4・5・6芯低電圧対応機種があります。
- モーター回転切換スイッチ付。

仕様

定格電圧	100V
周波数	50/60Hz
電流値	無負荷時0.8/0.7A・ロック時0.9/0.9A
消費電力	75/72W
回転数	81/98rpm
定格時間	5分
サーマル	120℃
閉閉速度	5.5/4.5sec/m
カーテン最大重量	100kg
レール最大長さ	15m
制御方法	リミッター制御
配線方法	キャブタイヤコード
適応スイッチ	パルススイッチ(埋込型)、パルススイッチ(露出型・埋込型)
適応カーテンレール	ST-30、ST-40

マキシマ



特徴

ワイヤレスFMリモコン送受信対応

- 最大重量120kg まで可能。劇場や講堂、体育館に最適。
- レール直付(プリーカバー)、コーティングワイヤーをゆるめずに、モーターの着脱ができ、万一のトラブルにもメンテナンスが容易です。
- カーブレール、レール交叉、天窗にも対応可能、コンパクトなボディはスペースを選びません。
- ボディはすっきりオフホワイト。
- レールの取付後、リミッターの移動が行えますので、カーテンのたまり中の調節が簡単。
- 4・5 芯対応機種があります。
- モーター回転切換えスイッチ付。

仕様

定格電圧	100V
周波数	50/60Hz
電流値	無負荷時1.5/1.2A・ロック時1.6/1.6A
消費電力	150/120W
回転数	66.7/81rpm
定格時間	10分
サーマル	120℃
開閉速度	5.5/4.5sec/m
カーテン最大重量	120kg
レール最大長さ	15m
制御方法	リミッター制御
配線方法	キャプタイヤコード
適応スイッチ	パルススイッチ(埋込型)、パルススイッチ(露出型・埋込型)
適応カーテンレール	ST-30、ST-40

電動カーテンレール

■モーター価格(ニューII型・マキシマ)

		単位:円(税別)	
	品番	価格(円)	
ニューII型モーター (4P・SW付) AC線3m・4芯線4m バルススイッチ露出型1台付 リミッター線オープン側1.5m リミッター線クローズ側5.5m		313972	94,000
ニューII型モーター (4P・SWナシ) 4芯線1m付 リミッター線オープン側1.5m リミッター線クローズ側5.5m		313971	81,000
ニューII型モーター (リレー内蔵R) 3芯コード1m付 リミッター線オープン側1.5m リミッター線クローズ側5.5m		313974	77,000
ニューII型モーター (5P・SWナシ) 5芯線1m付 リミッター線オープン側1.5m リミッター線クローズ側5.5m		313976	85,000
ニューII型モーター (6P・SWナシ) 6芯線1m付 リミッター線オープン側1.5m リミッター線クローズ側5.5m		313977	93,000
マキシマ AC線3m付・4芯線1m付 リミッター線オープン側1.5m リミッター線クローズ側5.5m		313950	102,000
マキシマブレーキ AC線3m付・4芯線1m付 リミッター線オープン側1.5m リミッター線クローズ側5.5m		313960	124,000
リミッター ※2個1組 	30用 シルバー	335179	7,300
	40用 シルバー	336179	
コーティングワイヤー (1.8mm径) ※1巻100m 		331007M	カットm 520
		331007	1巻 42,400
バルススイッチ (埋込型) 	1連	003851	6,900
	2連	003852	14,000
	3連	003853	22,000
	4連	003854	30,000
バルススイッチ (露出型) 		003829	7,800

		単位:円(税別)	
	品番	価格(円)	
モジュラコネクタ 	313835	2,400	
モジュラコンセント ダブルプレート 	313840	7,700	
バルモスイッチ (埋込型) 	1連	313851	8,500
	2連	313852	16,000
	3連	313853	23,000
	4連	313854	30,800
	5連	313855	38,800
モジュラジャック (露出型) 	313837	2,500	
モジュラコンセントプレート 	313841	1連 5,250	
	313842	2連 8,800	
モジュラダブルコンセント プレート 	313838	1連 7,700	
	313839	2連 12,300	
両端モジュラプラグ付コード 	313831	0.3m 760	
	313832	1m 1,000	
片端モジュラプラグ付コード 	313833	4m 1,750	
モジュラダブルプラグ 	313836	3,300	



※商品により当日出荷できないものがあります。







■電動用部品価格

ST-30用価格

単位:円(税別)

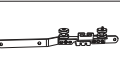
両開き・片開き用部品			
	色名	品番	価格(円)
先頭車 (羽根つき)		共通 335136	2,200
先頭車 (羽根なし)		共通 335131	1,500
交叉ランナースタンダード (羽根つき)		共通 335156	2,300
交叉ランナースタンダード (羽根なし)		共通 335151	1,700
交叉ランナーロング (羽根つき)		共通 335166	2,500
交叉ランナーロング (羽根なし)		共通 335161	1,980
ブリーカーカバー (ストッパー1ヶ付)		共通 335113	13,500
アジャスター		共通 335114	2,750







レール交叉用部品			
	色名	品番	価格(円)
レール交叉用ブリーカーカバー (ストッパー2ヶ付)		共通 335123	13,800
レール交叉用 アジャスター		共通 335124	4,000
レール交叉用先頭車 (羽根つき)		共通 335141	2,200



カーブレール用部品			
	色名	品番	価格(円)
ローラーブラケット		共通 335180	3,000
曲り用先頭車 (羽根つき)		共通 335186	3,300
曲り用先頭車 (羽根なし)		共通 335181	3,000
曲り用交叉ランナー (羽根つき)		共通 335196	6,700
曲り用交叉ランナー (羽根なし)		共通 335191	6,600
曲り用ブリーカーカバー (ストッパー1ヶ付)		共通 335173	16,000
曲り用アジャスター		共通 335174	4,800







※これらはカーブオートンの専用部品のみです。共通部品と組み合わせてご使用ください。
 ※ご注文時には、くわしい平面図や説明書をお送りください。
 ※組み立ては現地にて取付け作業と同時に行ってください。

ST-40用価格

単位:円(税別)

両開き・片開き用部品			
	色名	品番	価格(円)
先頭車 A (羽根つき)		共通 336137	3,700
先頭車 A (羽根なし)		共通 336132	3,000
交叉ランナースタンダード A (羽根つき)		共通 336158	5,000
交叉ランナースタンダード A (羽根なし)		共通 336153	3,500
交叉ランナーロング A (羽根つき)		共通 336167	6,400
交叉ランナーロング A (羽根なし)		共通 336162	4,800
ブリーカーカバー (ストッパー1ヶ付)		共通 336113	13,800
アジャスター		共通 336114	2,950

レール交叉用部品			
	色名	品番	価格(円)
レール交叉用ブリーカーカバー (ストッパー2ヶ付)		共通 336123	13,800
レール交叉用 アジャスター		共通 336124	5,700
レール交叉用先頭車 A (羽根つき)		共通 336142	3,600

カーブレール用部品			
	色名	品番	価格(円)
ローラーブラケット		共通 336180	3,800
曲り用先頭車 (羽根つき)		共通 336186	13,600
曲り用先頭車 (羽根なし)		共通 336181	13,000
曲り用交叉ランナー (羽根つき)		共通 336196	14,300
曲り用交叉ランナー (羽根なし)		共通 336191	13,800
曲り用ブリーカーカバー (ストッパー1ヶ付)		共通 336173	16,200
曲り用アジャスター		共通 336174	6,000

※これらはカーブオートンの専用部品のみです。共通部品と組み合わせてご使用ください。
 ※ご注文時には、くわしい平面図や説明書をお送りください。
 ※組み立ては現地にて取付け作業と同時に行ってください。

一般カーテンレール

静音カーテンレール

中型大型カーテンレール

電動カーテンレール

ピクチャーレール

カーテン用品

インテリア関連製品

ビートルカーテン