

ピックアップレール

ピックアップレール

レール素材:アルミニウム合金押出形材
仕上げ:シルバー/B2アルマイト

A6063SS-T5
ホワイト/アルマイト電着塗装

推奨荷重 15kg

●後付タイプ用

| 品番 | カラー | 長さ | 価格 |
|---------|------|--------|--------|
| NPA20KS | シルバー | 3000mm | ¥2,800 |
| NPA20KW | ホワイト | 3000mm | ¥3,300 |

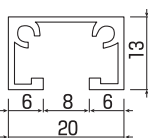

推奨荷重 30kg

●後付タイプ用

| 品番 | カラー | 長さ | 価格 |
|---------|------|--------|--------|
| NPA20TS | シルバー | 3000mm | ¥4,000 |
| NPA20TW | ホワイト | 3000mm | ¥4,900 |

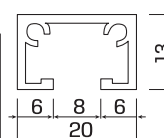

●先付タイプ用 9.5mmボード用

| 品番 | カラー | 長さ | 価格 |
|---------|------|--------|--------|
| NPS10KS | シルバー | 3000mm | ¥3,300 |
| NPS10KW | ホワイト | 3000mm | ¥3,800 |

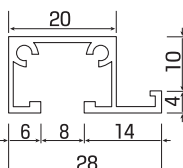

●先付タイプ用 9.5mmボード用

| 品番 | カラー | 長さ | 価格 |
|---------|------|--------|--------|
| NPS10TS | シルバー | 3000mm | ¥5,200 |
| NPS10TW | ホワイト | 3000mm | ¥5,900 |

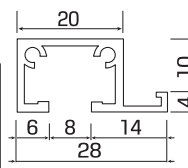

●先付タイプ用 12.5mmボード用

| 品番 | カラー | 長さ | 価格 |
|---------|------|--------|--------|
| NPS13KS | シルバー | 3000mm | ¥3,400 |
| NPS13KW | ホワイト | 3000mm | ¥4,000 |

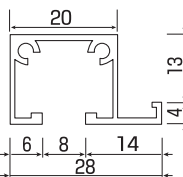

●先付タイプ用 12.5mmボード用

| 品番 | カラー | 長さ | 価格 |
|---------|------|--------|--------|
| NPS13TS | シルバー | 3000mm | ¥5,400 |
| NPS13TW | ホワイト | 3000mm | ¥6,300 |

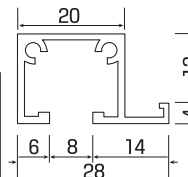

キャップ

側面フタ材質:アルミニウム合金押出形材 A6063SS-T5
仕上げ:シルバー/B2アルマイト ホワイト/焼付塗装

●後付タイプ用

適応レール:NPA20KS(W),NPA20TS(W)

| 品番 | カラー | 価格 |
|--------|------|------|
| PAF20S | シルバー | ¥300 |
| PAF20W | ホワイト | ¥390 |

※左右共通です

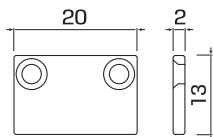

●先付タイプ用 9.5mmボード用

適応レール:NPS10KS(W),NPS10TS(W)

| 品番 | カラー | 価格 |
|--------|------|------|
| PSF10S | シルバー | ¥300 |
| PSF10W | ホワイト | ¥390 |

※R・Lを指定してください

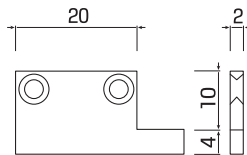

●先付タイプ用 12.5mmボード用

適応レール:NPS13KS(W),NPS13TS(W)

| 品番 | カラー | 価格 |
|--------|------|------|
| PSF13S | シルバー | ¥300 |
| PSF13W | ホワイト | ¥390 |

※R・Lを指定してください

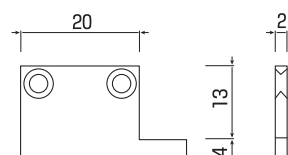

ジョイントピン

ジョイントピン材質:鉄(SWRH)
仕上げ:ユニクロメッキ

| 品番 | 価格 |
|-----|-----|
| JPS | ¥60 |

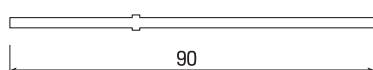

ピクチャーフック

材 質:本体/真鍮 フック/ステンレス
 仕上げ:クローム/ニッケルメッキ ホワイト/本体部分焼付塗装

推奨荷重 **30kg**

天井用(後入れ可能)

| 品番 | カラー | 価格 |
|---------|------|--------|
| NPFC30S | クローム | ¥950 |
| NPFC30W | ホワイト | ¥1,100 |

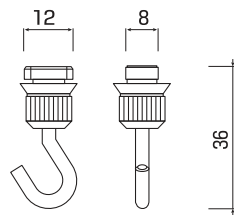

壁用(後入れ可能)

| 品番 | カラー | 価格 |
|---------|------|--------|
| NPFW30S | クローム | ¥850 |
| NPFW30W | ホワイト | ¥1,050 |

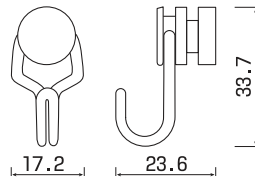

ワイヤーハンガーセット

材 質:ハンガー:本体/真鍮 フック/ステンレス ワイヤー/SUS304 7×7
 仕上げ:ハンガー:本体/ニッケルメッキ

推奨荷重 **15kg**

| 品番 | ワイヤー径 × 長さ | 価格 |
|--------|-------------|--------|
| WH1210 | 1.2φ×1000mm | ¥3,200 |
| WH1215 | 1.2φ×1500mm | ¥3,500 |
| WH1220 | 1.2φ×2000mm | ¥3,600 |

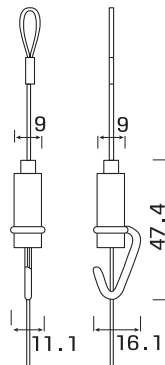

推奨荷重 **30kg**

| 品番 | ワイヤー径 × 長さ | 価格 |
|--------|-------------|--------|
| WH1510 | 1.5φ×1000mm | ¥3,500 |
| WH1515 | 1.5φ×1500mm | ¥3,600 |
| WH1520 | 1.5φ×2000mm | ¥3,700 |

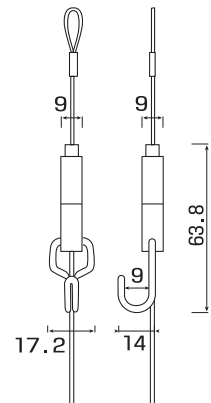

ハンガー単体

材 質:ハンガー:本体/真鍮 フック/ステンレス
 仕上げ:ハンガー:本体/ニッケルメッキ

| 品番 | 推奨荷重 | 価格 |
|-----|------|--------|
| H15 | 15kg | ¥1,800 |
| H30 | 30kg | ¥2,300 |

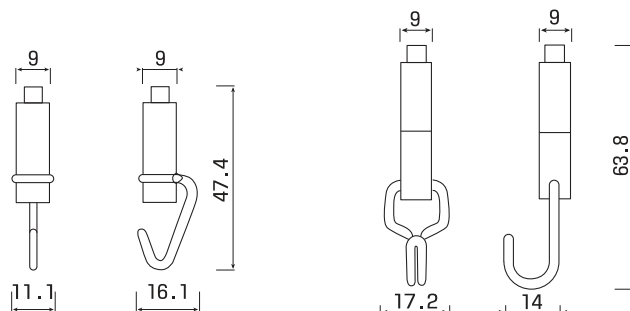

使用上の注意

図面内数字の単位はmmです。
 推奨荷重とは耐荷重の1/3以内で設定しております。
 ピクチャーレール・フック・ワイヤーハンガーセットを組み合わせてご使用の場合、推奨荷重の少ない荷重表記が優先されます。

施工上の注意

取付ビスピッチ：450mm以内での取付をお願い致します。
 取付ビス：3.5φ以上のタッピングビスを使用してください。
 取付下地が軽量天井材、軽量間仕切り材の場合推奨荷重が10kgになります。

一般カーテンレール

静音カーテンレール

中型大型カーテンレール

電動カーテンレール

ピクチャーレール

カーテン用品

インテリア関連製品

ビートルカーテン